



SOLUCIONES ÓPTICAS DE ALTO RENDIMIENTO

Potencia tu red con la tecnología avanzada de BenKa, garantizando velocidad y estabilidad en cada conexión.



PRODUCTOS DE
CALIDAD GENERAN
REDES EFICIENTES

BENKA

Beneficios de ser Partner de BenKa



Directo de fábrica

Compra sin intermediarios y ahorra

Elimina costos adicionales al adquirir productos directamente de la fábrica BenKa, garantizando los mejores precios del mercado.



Productos innovadores

Accede a la última tecnología en fibra óptica

Nuestros productos están diseñados con tecnología de vanguardia para ofrecerte soluciones innovadoras y eficientes para tu red de fibra óptica.



Garantía de calidad

Protege tu inversión con confianza

Con nuestra sólida garantía, puedes estar seguro de que cada producto que adquieras está respaldado y protegido contra defectos.



Corto tiempo de producción

Soluciones rápidas para tus proyectos

Nos enfocamos en tiempos de producción cortos para que puedas comenzar tus proyectos sin demoras y con la mayor prontitud.



Soporte técnico incluido

Asistencia especializada siempre disponible

Ofrecemos soporte técnico continuo para resolver cualquier duda o problema que surja, asegurando que tu experiencia sea fluida.

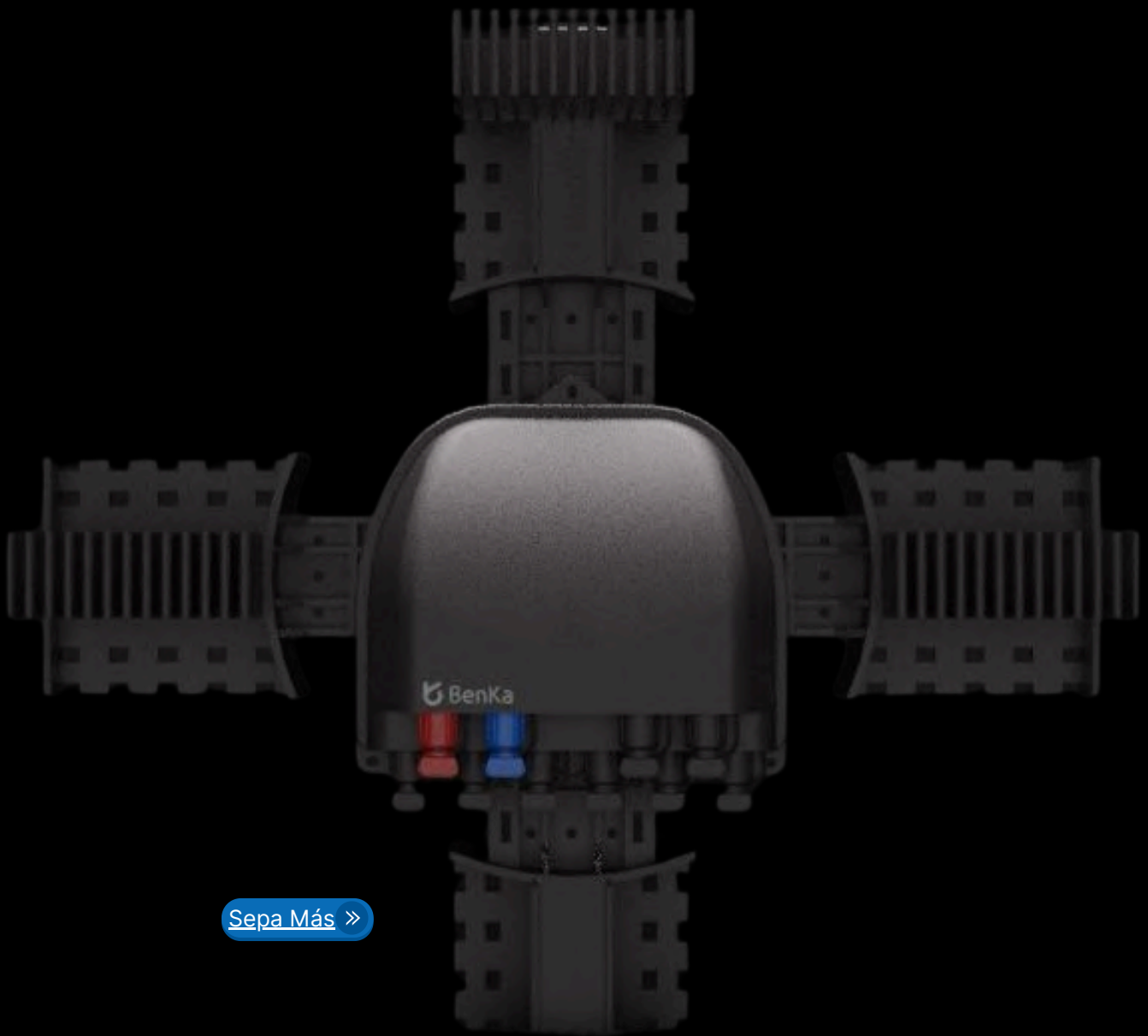

[Sepa Más >>](#)

Certificaciones



Cumplimiento

Garantía de calidad total con estándares internacionales de gestión.



Certificado

Certificación que garantiza seguridad y protección ambiental en Europa.



Homologado

Producto homologado según los lineamientos de telecomunicaciones de Brasil.



Conformidade

Cumplimiento de normativas que limitan sustancias peligrosas en electrónicos.



 BenKa

One Click / Plug&play

El sistema de red preconectorizado, también llamado OneClick o Plug&play, es el método más seguro y estable para el despliegue de redes ópticas.

Las redes preconectorizadas o PRECON, sugieren fácil instalación, bajo costo de mantenimiento, mayor durabilidad y estabilidad en la red.

Además, el sistema tiene dos opciones; Redes balanceadas y redes desbalanceadas, lo que la convierte en una red escalable y permite proyectos a largo plazo, con fácil expansión de red.

[Sepa Más »](#)



HUB-BOX: CAJA TRONCAL DE DISTRIBUCIÓN PRECONECTORIZADA

- 4 ingresos y salidas de cables de alta densidad y 8 o 16 salidas para cable drop preconectorizado.
- Incluye Splitters 1x2 para derivaciones troncales.



INT-BOX: CAJA NAP PRECONECTORIZADA INTERMEDIA

- 1 ingreso preconectorizado mini-SC/APC.
- 8 salidas preconectorizadas mini-SC/APC para acometida.
- 1 derivación preconectorizada para la siguiente caja NAP. incluye Splitters FBT 70/30 + 1x8 (configuración a demanda).



END-BOX: CAJA NAP PRECONECTORIZADA TERMINAL

- 1 ingreso preconectorizado mini-SC/APC.
- 8 salidas preconectorizadas mini-SC/APC para acometida.
- 1 derivación preconectorizada para siguiente caja NAP Incluye Splitters FBT 70/30 + 1x8.



¿Por qué elegir Precon?



Flexibilidad y Escalabilidad

La instalación modular permite fácil expansión y ajuste sin interrupciones.



Instalación Rápida y Eficiente

Conectores preinstalados eliminan pasos y requieren menos personal, ahorrando tiempo y costos.



Calidad y Fiabilidad

Conectores preconectorizados aseguran rendimiento óptimo y minimizan fallos.



Fácil Mantenimiento

Conectores estandarizados simplifican el mantenimiento y la detección de fallos.



Reducción de costos

- 21% Costo total del proyecto.
- 39% Costo de mano de obra y herrajería.
- 50% Cantidad de horas hombre.
- 40% Tiempo de instalación.
- 94% Cantidad de fusiones en la red de distribución.

[Sepa Más »](#)

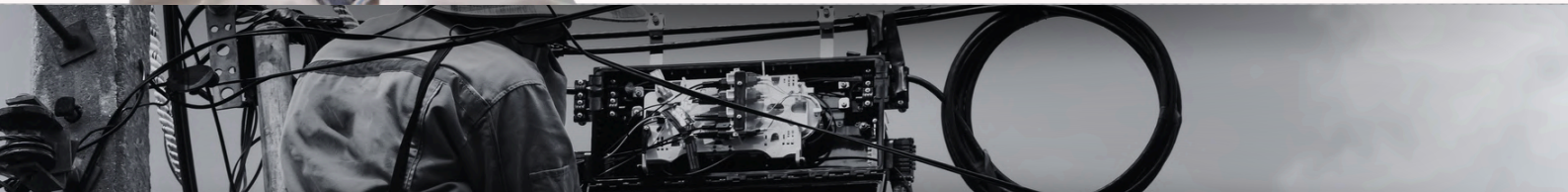



Haz tus

**PROYECTOS CON
NOSOTROS**

[Sepa Más >>](#)

CONOCE NUESTROS MODELOS

La mejor manera de
potenciar tu red óptica.



 BenKa

EQUIPOS CONFIABLES
PARA UNA RED
CONFIABLE Y DURADERA

BENKA

Diseño compacto

208x224x82(mm)

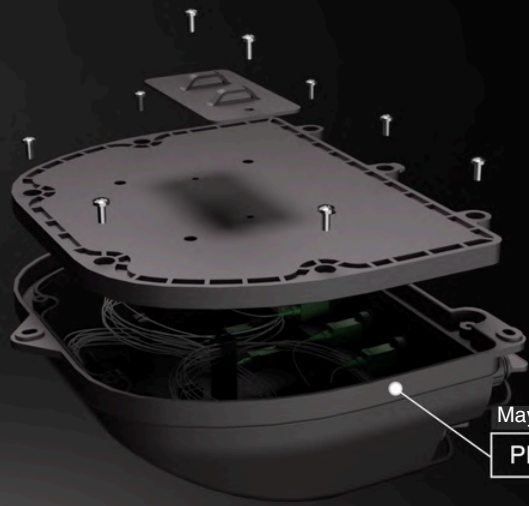

Mayor resistencia
PP+GF (Anti UV)

Conexión estable
Splitter SC/APC

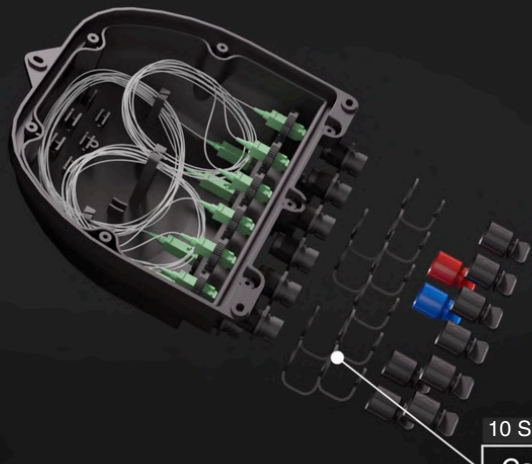
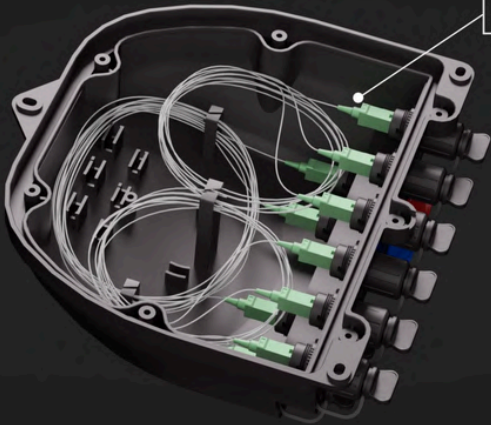

10 Salidas
Conectores One Click

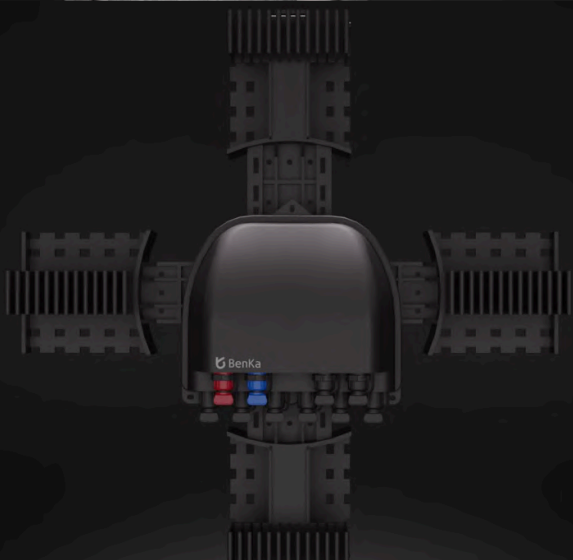

Turtle Box
BK-FDB-10PC

[Sepa Más >>](#)

 **BenKa**



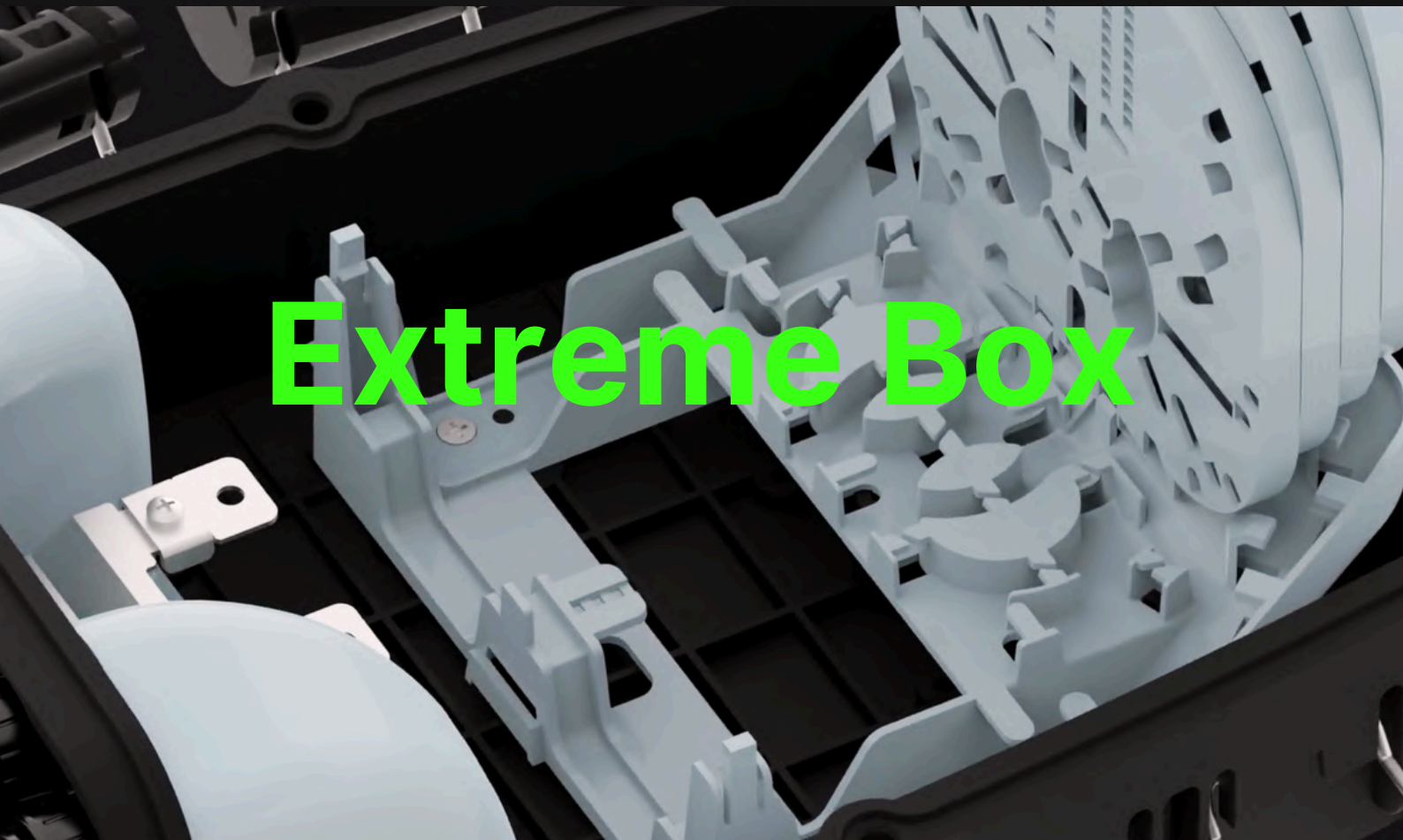

Extreme Box

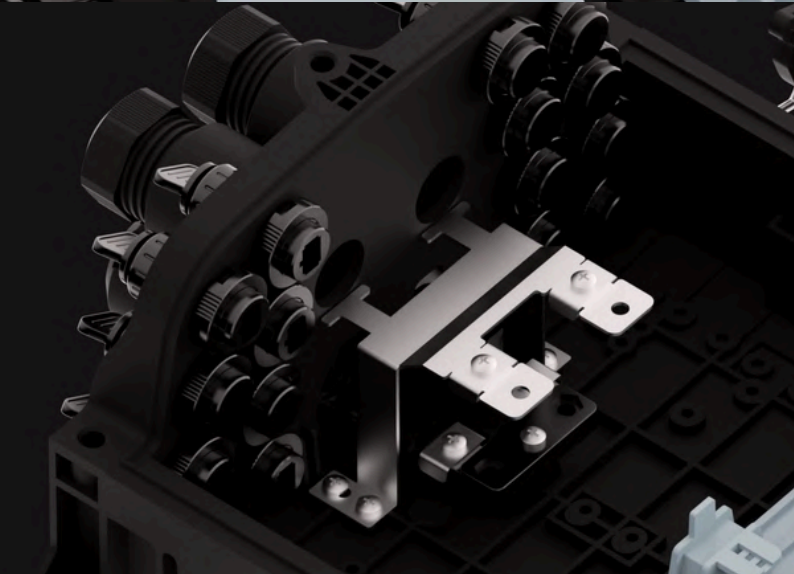

[Sepa Más >>](#)



BK-FDB-16PC-II

Material: PC+ABS
 Tipo de Splitter: Mini PLC
 Pérdida de inserción: ≤ 0.2 dB
 Pérdida de retorno: ≥ 50 dB (UPC) ; ≥ 60 dB (APC)
 Grado de Protección: IP68
 Montada en la pared o montada en poste

BK-FTB-16PC-III

Material: PC+ABS
 Puertos para adaptadores SC: 16 Puertos
 Capacidad de bandejas de fusion (8 Fibras): 2 Puertos
 Puertos para adaptadores SC: 16 Puertos
 Dimensiones: 240x210x120
 Grado de Protección: IP68



BK-FDB-8PC-III

Dimensiones: 316x200x97 (MM)
 Capacidad de empalme: 24 Fibras
 Capacidad de adaptadores: 8 Puertos
 Puertos de entrada de cables: 4 Puertos
 Puertos de salida de Cables: 8 Puertos
 Grado de Protección: IP68

BK-FDB-10PC-II

Material: PC+ABS
 Dimensiones: HxWxD = 179x171x66 (MM)
 Tipo de Divisor: 1:4 /1:8 Mini PLC
 Tipo de Divisor: 1:4 /1:8 Mini PLC \\
 Grado de Protección: IP68
 Montaje en Pared/Montaje en Poste



BK-FDB-8PC-HI

Material: PC+ABS
 Dimensiones: HxWxD=313x195x120 (MM)
 Capacidad de empalmes: 48 Fibras
 Puerto de adaptadores: 8 Puertos
 Grado de Protección: IP68
 Montaje en Pared/Montaje en Poste



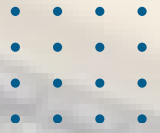

IMPULSANDO Y CONECTANDO CIUDADES

Construyendo las redes del futuro.



LINEA DE CAJAS DE DISTRIBUCIÓN BENKA



BK-FTB-16D

Material: PC+ABS

Capacidad de empalme: 12 Fibras

Capacidad de splitter: 1:8/ 1:16 Mini PLC

Dimensiones: HxWxD=250x200x72 (MM)

Montaje en pared/Montaje en poste



BK-FTB-16A

Material: PC+ABS

Capacidad de empalme: 24 Fibras

Capacidad de adaptadores: 12/ 16 Puertos

Dimensiones: HxWxD=290x210x110 (MM)

Montaje en pared/Montaje en poste



BK-FTB-16B

Material: PC+ABS

Capacidad de empalme: 32/96 Fibras

Capacidad de adaptadores: 16/ 24 Puertos

Dimensiones: HxWxD=253x198x100 (MM)

Montaje en pared/Montaje en poste

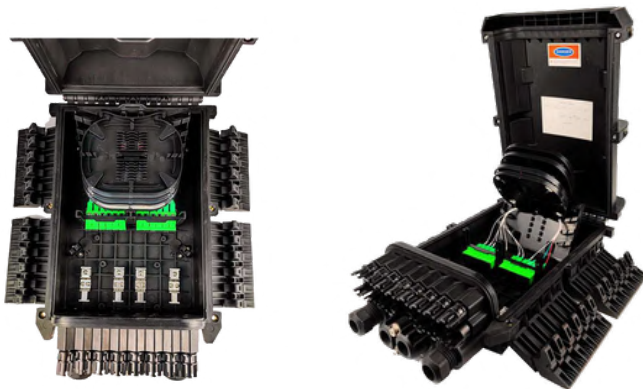

BK-FDB-16P

Material: PC+ABS

Capacidad de empalme: 96 Fibras

Adaptadores: 24 Unidades

Dimensiones: HxWxD=388x242x128 (MM)

Montaje en pared/Montaje en poste



BK-FDB-C16

Material: PC+ABS

Capacidad de empalme: 24 Fibras

Capacidad de adaptadores: 12 y 16 Puertos

Dimensiones: HxWxD=200x360x100 (MM)

Montaje en pared/Montaje en poste



BK-FTB-A4

Material: PC+ABS
 Capacidad de empalme: 4 Fibras
 Tipo de adaptadores: 1:4 Mini PLC
 Dimensiones: HxWxD=191x120x44 (MM)
 Montaje en pared/Montaje en poste



BK-FTB-B8

Material: PC+ABS
 Puerto de adaptadores: 8 Unidades
 Capacidad de Empalme: 16 Fibras
 Dimensiones: HxWxD=216x155x45 (MM)
 Montaje en pared/Montaje en poste



BK-FTB-A2

Material: PC+ABS
 Capacidad de empalme: 4 Fibras
 Puertos de adaptadores: 2 Puertos
 Dimensiones: HxWxD=176x121x31 (mm)
 Montaje en pared/Montaje en poste

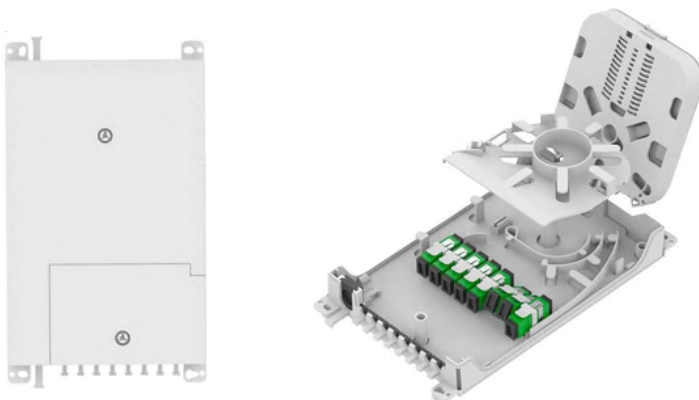

BK-FDB-2A8

Entradas y Salidas de cables: 2 Puertos
 (Cable Principal) + 8 Puertos (Cable Drop)
 Cap: de bandejas de empalme: 2 Unidades
 (12 Fibras / Bandejas)
 Montaje en pared

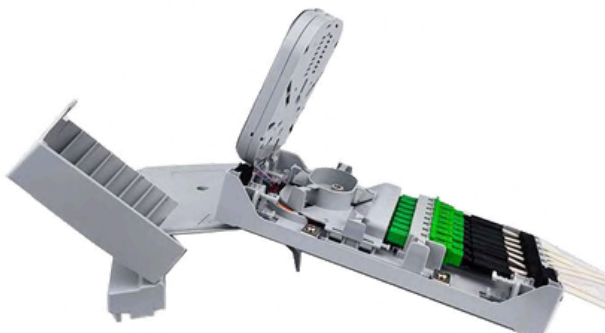

BK-FDB-2B8

Material: PC+ABS
 Capacidad de empalme: 16 Cores
 Puertos de adaptadores: 8 Pcs
 Dimensiones: HxWxD=235x126x52 (MM)
 Montaje en pared/Montaje en poste



MÁS DE 15 MODELOS DIFERENTES DE ROSETAS



Modelo	BK-PTO-S1
Dimensiones	HxWxD = 93x83x30 (MM)
Material	PC+ABS
Color	Blanca
Instalación	71x63
Tipo de adaptador	SC

Modelo	BK-PTO-S3
Dimensiones	HxWxD = 116x85x22 (MM)
Material	ABS
Color	Blanca
Tipo de adaptador	SC
Capacidades de adaptadores	1 Port



[Sepa Más »](#)

COMPONENTES PASIVOS BENKA

Calidad en cada componente.

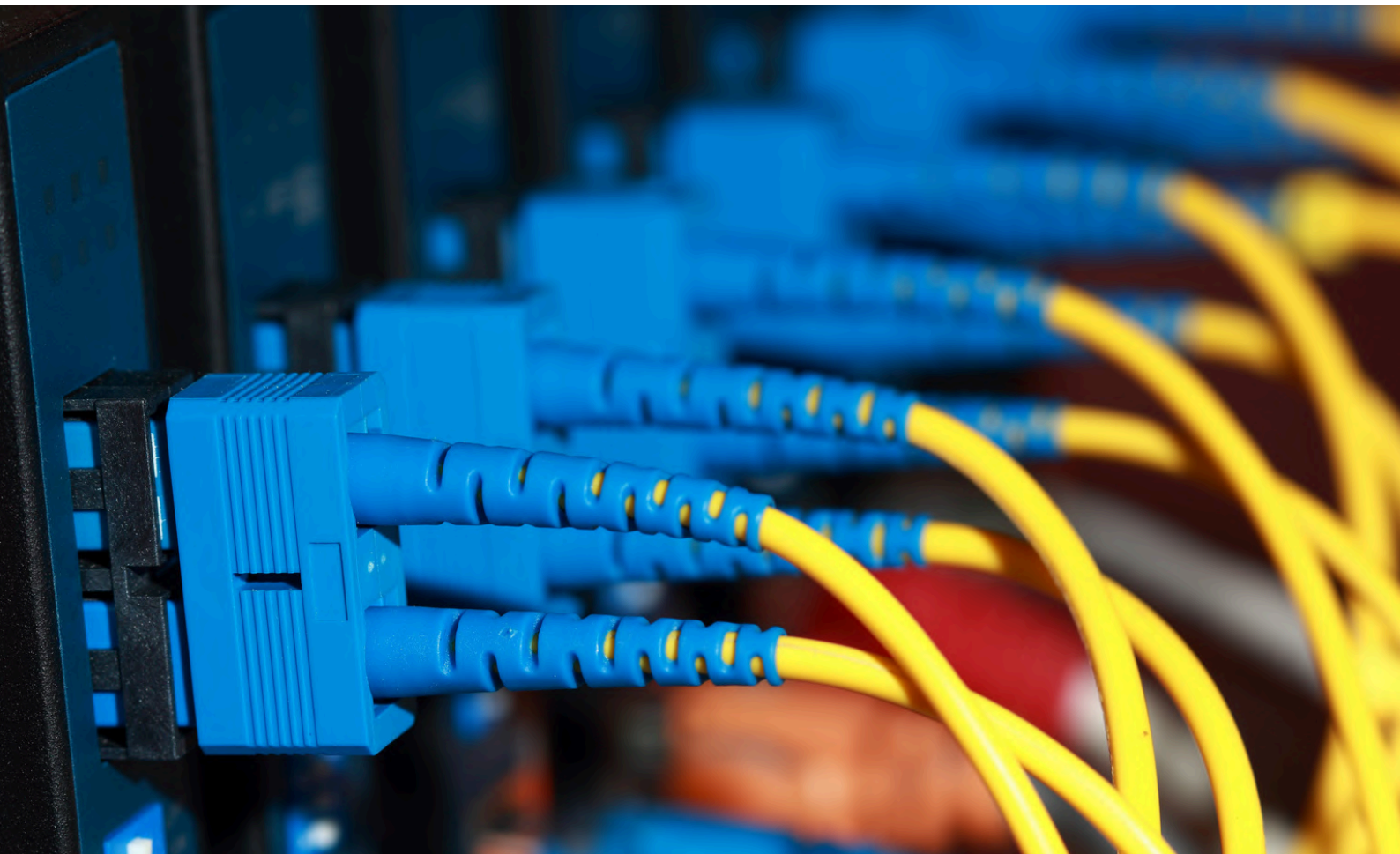

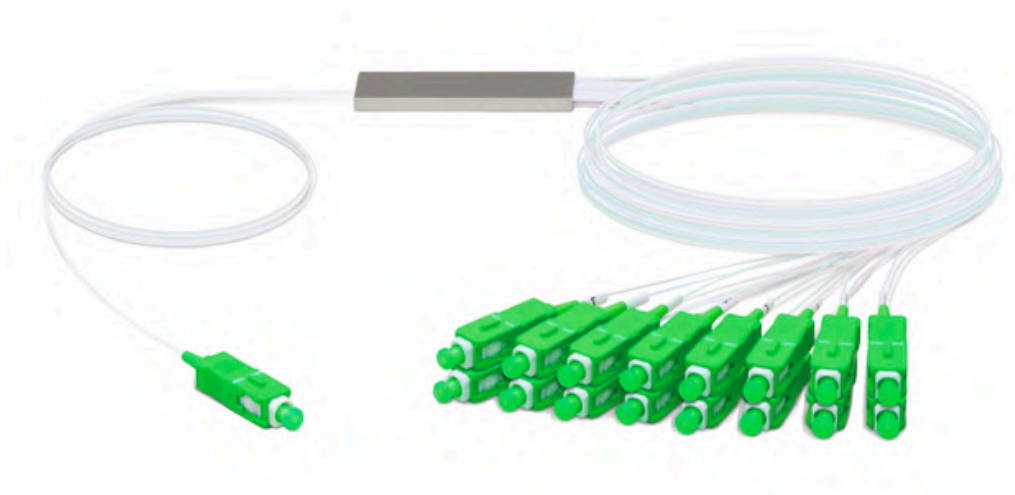

SPLITTER DE ALTO DESEMPEÑO

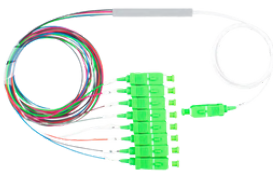

BK-PLC-SC-A-1X16



BK-PLC-ABS-1X16



BK-PLC-NC-1X8



BK-PLC-RMOUNT-108

[Sepa Más »](#)



[Sepa Más >>](#)

-  Transmisión de datos
-  Telecomunicaciones
-  Equipo de prueba
-  LAN interior/externo
-  Fibra óptica CATV
-  WBN

PATCHCORDS Y PIGTAILS DE ALTA PRECISIÓN



BK-FPC-SCU-STU-SX



BK-FPC-STU-STU-SX



BK-FPC-LCU-LCU-SX-OM3



BK-FPC-SCU-STU-SX-OM2



BK-FPT-SCA-SX



BK-FPT-SCU-SX



BK-FPT-LCA-SX



BK-FPT-LCU-SX-OM3



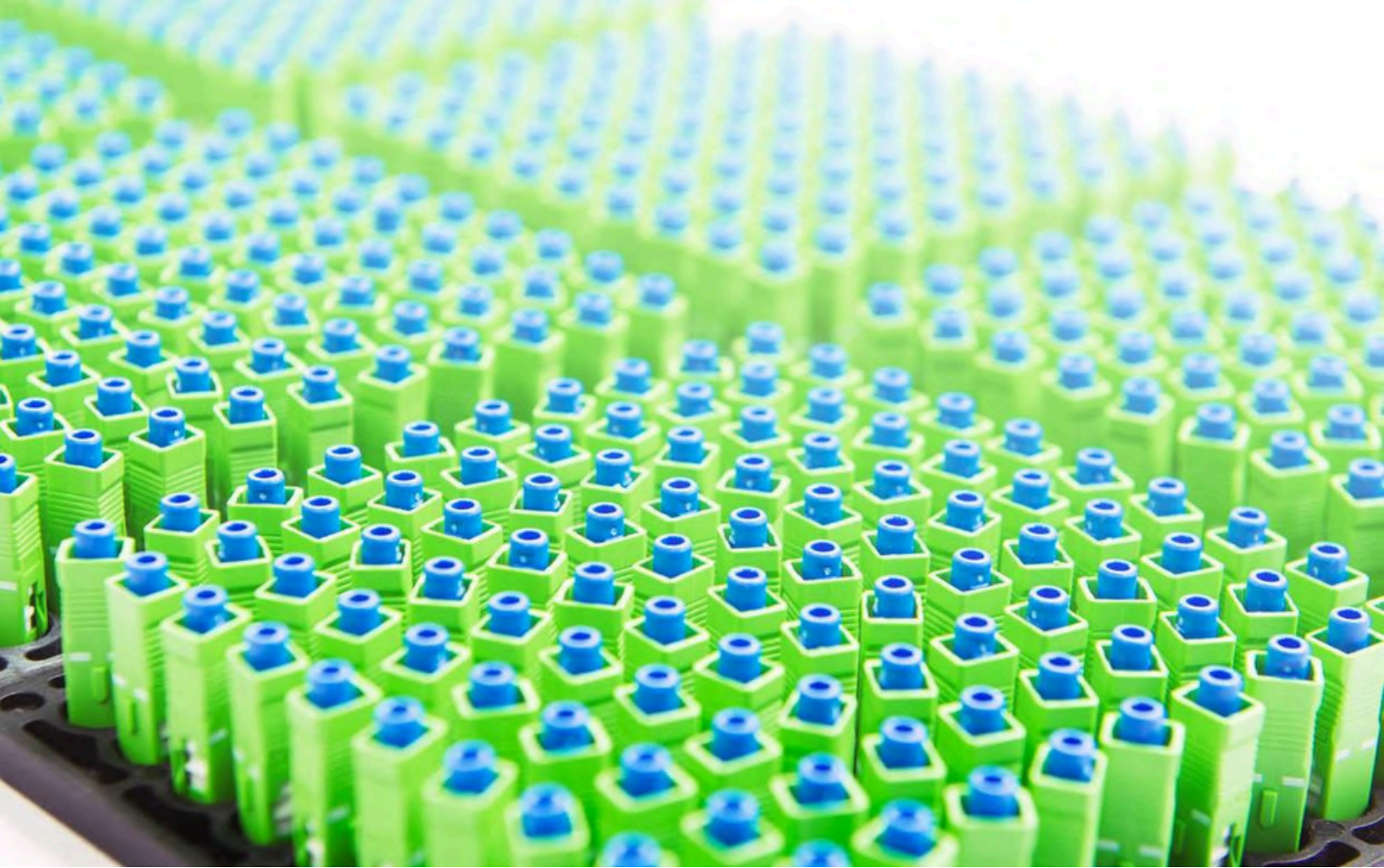

Entornos de instalación



Conexiones en el escritorio para entornos de LAN



Cables de prueba de equipo



Terminación directa de equipos



Aplicaciones de fibra hasta el abonado (FTTx)



Requisitos de reparación/reemplazo

CONECTORES PARA CADA NECESIDAD

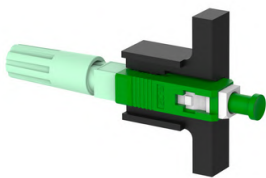

BK-FC-A-TS-1

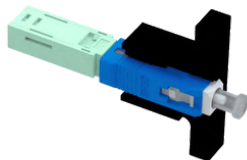

BK-FC-A-TC-1



BK-FC-A-TC-3



BK-FC-U-TC-2



BK-FC-A-TC-5



BK-FC-A-TS-3



BK-FC-A-TS-2



BK-FC-A-TS-4

[Sepa Más »](#)

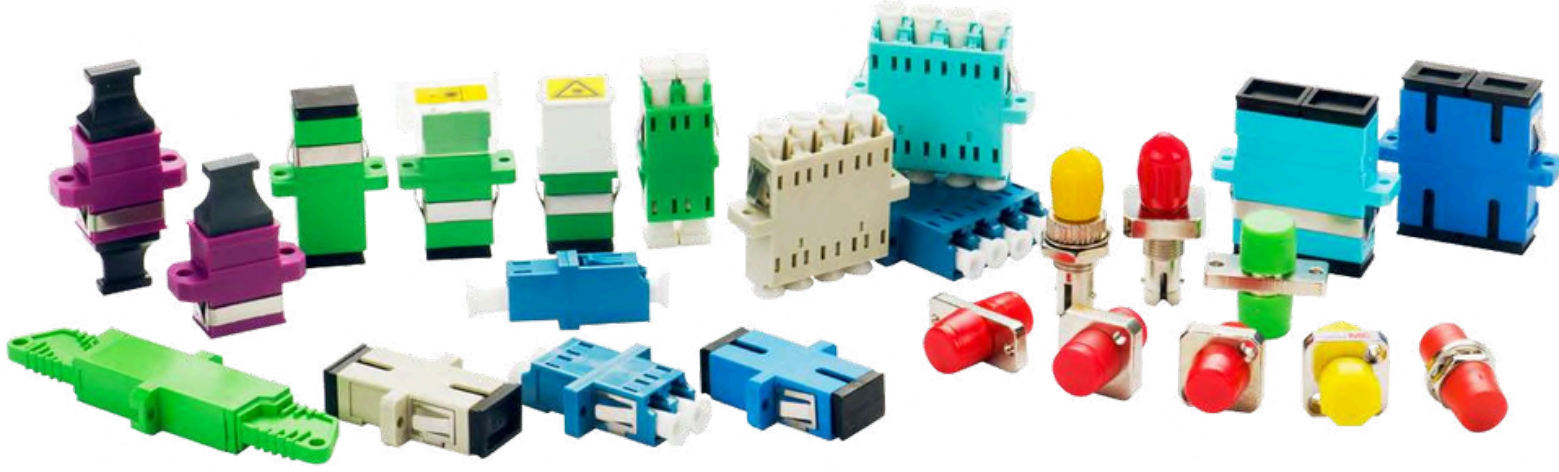

FTTH



Redes de Área Local (LANs)



Redes de telecomunicaciones



Redes de Área Amplia (WANs)



Redes de procesamiento de datos



Equipo de pruebas

ADAPTADORES ÓPTICOS BENKA



BK-AD-SCA-SX-SM



BK-HA-FC-SC-U-SX-1



BK-AD-LCA-SX-SM

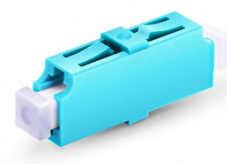

BK-AD-LCA-SX-MM



BK-AD-SCA-DX-SM



BK-AD-SCU-SX-SM



BK-AD-SCU-SX-MM



BK-AD-SCU-DX-MM



BK-AD-FCU-SX-SM



BK-AD-FCA-SX-SM



BK-AD-STU-SX-SM



BK-AD-STU-SX-SM

[Sepa Más >>](#)



CIERRES DE EMPALME

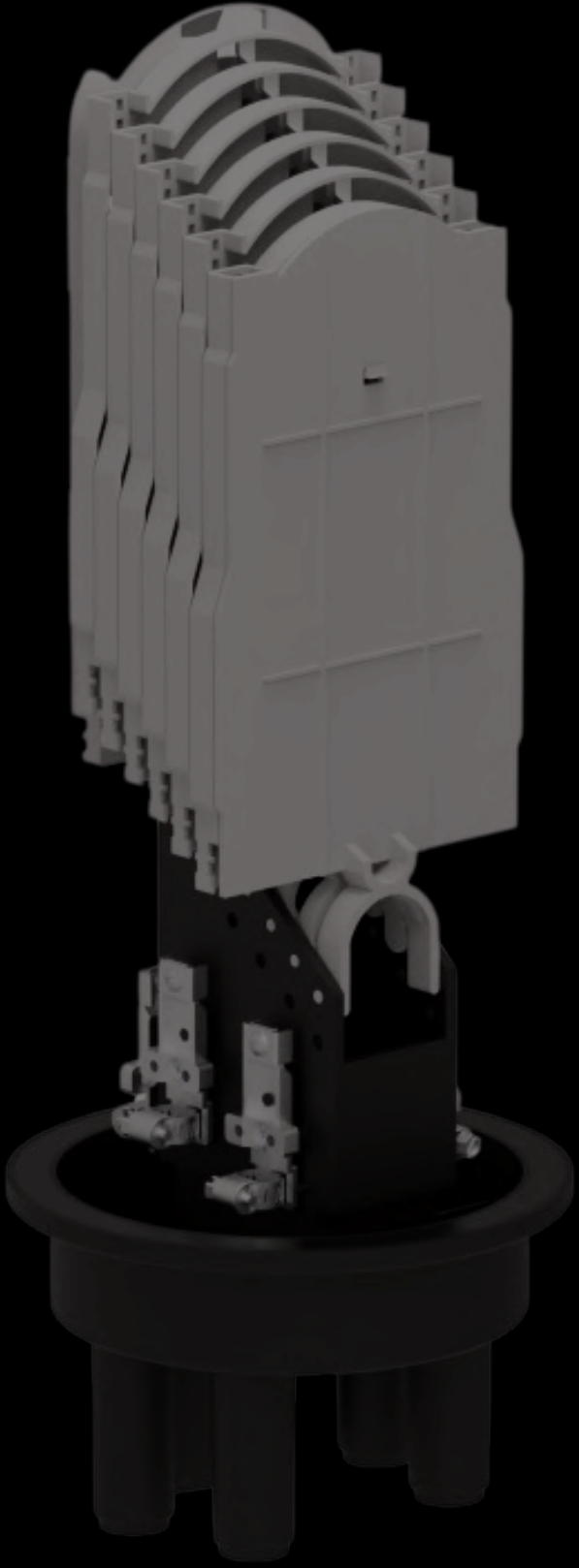

Sellado termocontraíble



Sellado mecánico

BK-FCB-V5

AMPLIA VARIEDAD DE CIERRES DE EMPALME DISPONIBLES



CIERRE DE EMPALME V9

Hasta 48 fibras

BK-FCB-V9

CIERRE DE EMPALME V7

Hasta 384 fibras

BK-FCB-V7

CIERRE DE EMPALME E1

Hasta 12 fibras

BK-FCB-E1

CIERRE DE EMPALME V10

Hasta 144 fibras

BK-FCB-V10

[Sepa Más »](#)

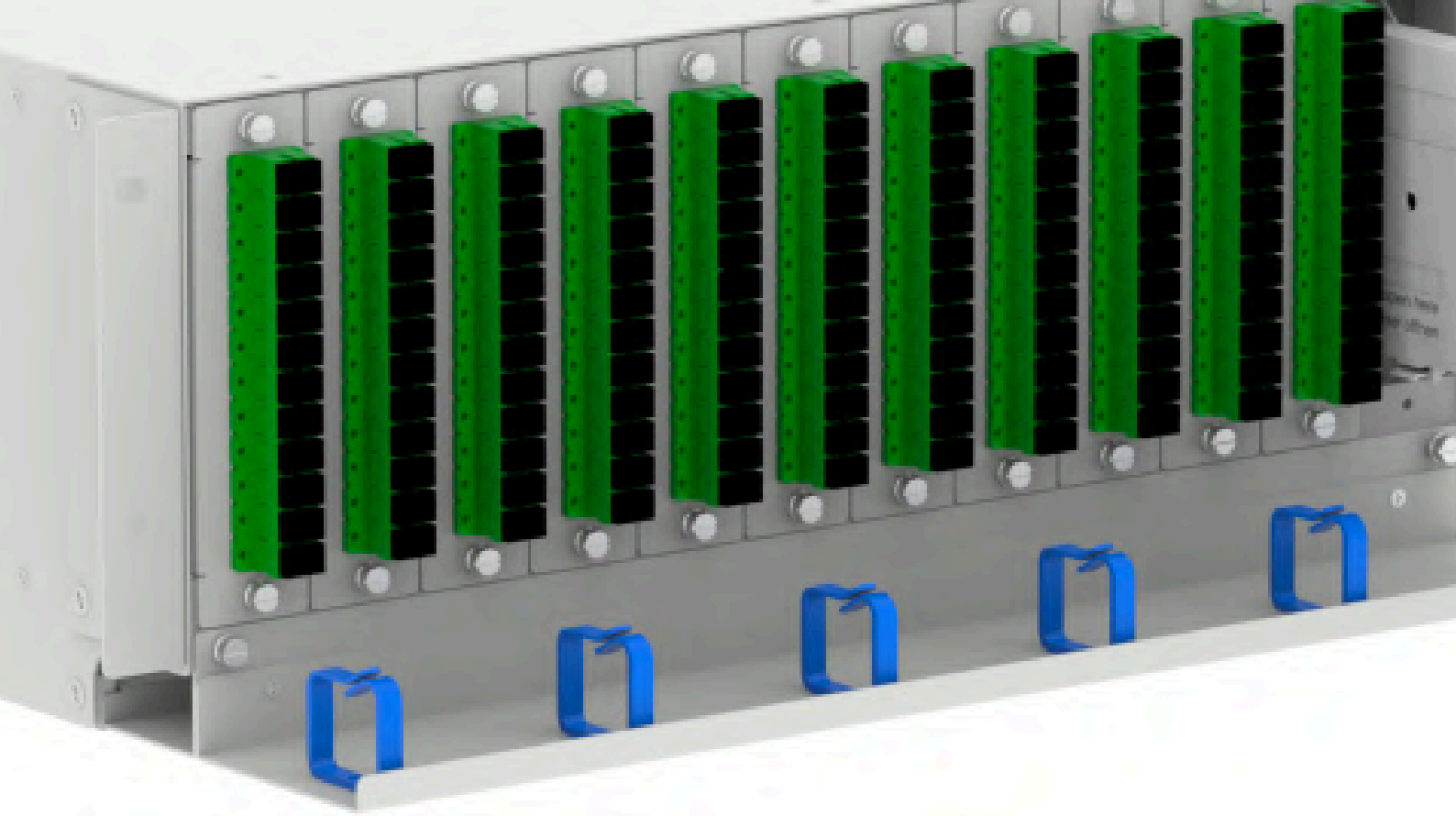

DESCUBRE NUESTRA LÍNEA COMPLETA DE ODFS

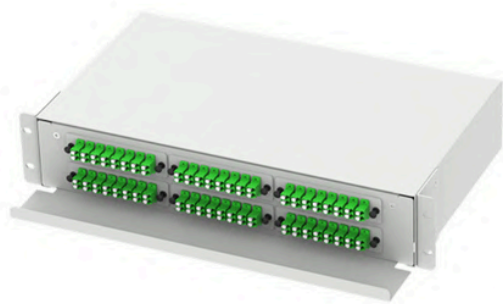

BK-ODF-D1

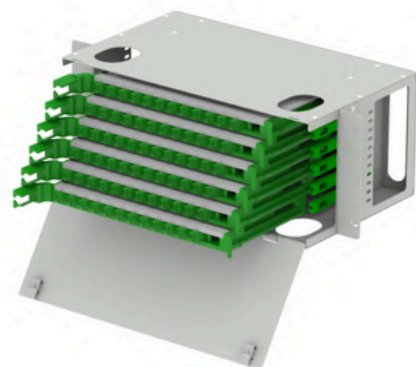

BK-ODF-D4

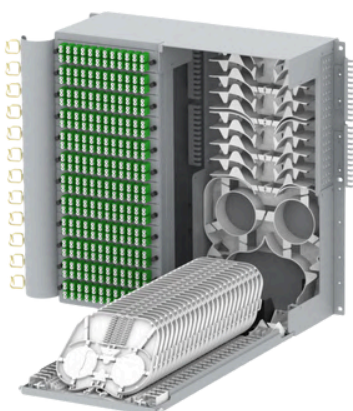

BK-ODF-SD6

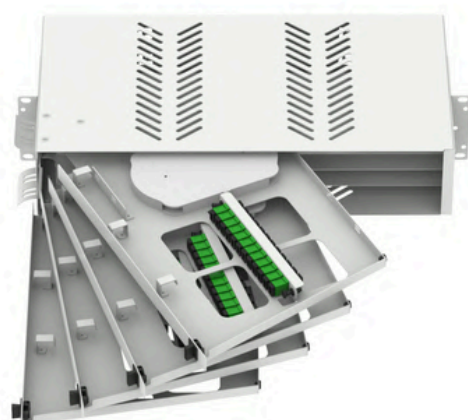

BK-ODF-D10

[Sepa Más »](#)

¿NECESITAS GABINETES ÓPTICOS?

ESPECIFICACIONES

- Anti-UV (Ultravioleta)
- Dispositivo de puesta a tierra incluido
- Clase de protección: IP65
- Cambios de configuración flexibles

APLICACIONES

- Red de acceso FTTH
- Red de Telecomunicaciones
- Red de comunicaciones de datos
- Redes de área local
- Montado en tierra o montado en poste



[Sepa Más >>](#)

DESCUBRE NUESTRA LÍNEA COMPLETA DE FRAMES



BK-FRA-E8

Modelo	BK-FRA-E8
Material	Acero laminado a frio
Color	Gris (Default RAL 7035)
Capacidad de Instalación	47 U
Dimensiones	H x W x D=2200 x 875 x 610 (MM)
Método de Instalación	Montado en Piso

[Sepa Más >>](#)

CABLES BENKA

CONECTIVIDAD PARA TODOS LOS ENTORNOS



SOLUCIONES COMPLETAS EN CABLES DE FIBRA ÓPTICA

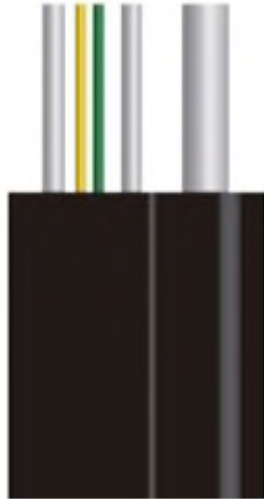

GJYXCH/GJYFXCH

Diseñado para conexiones de última milla, este cable es ideal para despliegues FTTH (fibra hasta el hogar) debido a su flexibilidad y fácil instalación en interiores y exteriores.



Estructura del Cable

GJFJH631

Similar al cable drop estándar pero con una estructura redonda que proporciona mayor resistencia y durabilidad en entornos exteriores, permitiendo instalaciones en largas distancias.

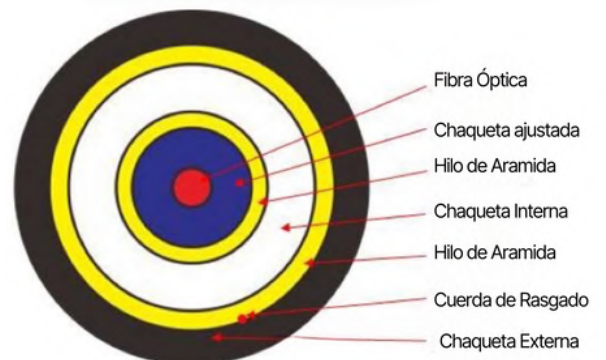

Estructura del Cable

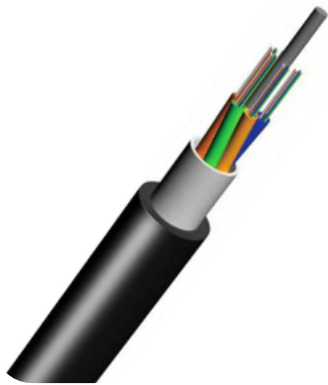

ADSS 12-72 F

Un cable de fibra óptica autoportante, libre de metal, diseñado para instalaciones aéreas sin necesidad de soporte adicional, ideal para entornos eléctricos.

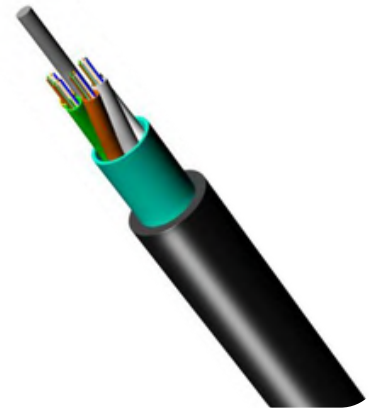

GYTS

Cable de fibra óptica con tubo suelto, reforzado y protegido por una cubierta de acero corrugado, adecuado para aplicaciones subterráneas y entornos con alta exposición mecánica.



GYXTW

Este cable tiene tubos sueltos y varillas de refuerzo de acero, lo que lo hace ideal para instalaciones en ductos y canalizaciones con protección contra aplastamiento y alta resistencia a la tracción.

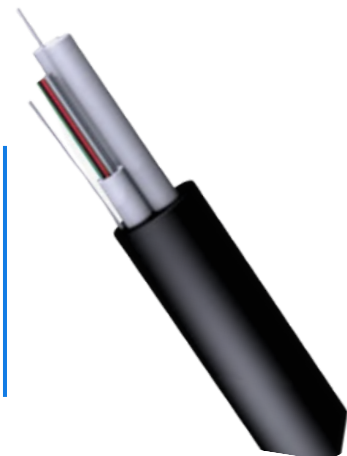

ASU80

Cable auto soportado, diseñado específicamente para resistir tensiones elevadas y cambios climáticos extremos, perfecto para despliegues aéreos en zonas urbanas

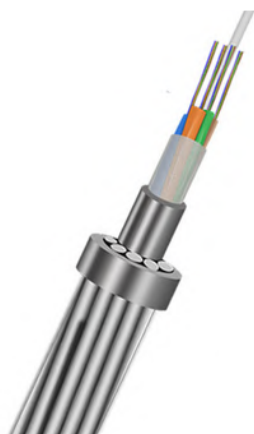

OPGW

El cable OPGW combina comunicación de alta velocidad y protección eléctrica, ideal para redes de transmisión que requieren seguridad y eficiencia en un solo cable



INSTRUMENTOS DE PRUEBA ÓPTICA

Excelencia y precisión: Conoce nuestra gama completa de fusionadoras, OTDRs, y kit de herramientas.

[Sepa Más »](#)



LÍNEA DE ACTIVOS DE ALTO RENDIMIENTO

BenKa ofrece una línea completa de activos de fibra óptica, incluyendo ONUs, OLTs, switches y roteadores.

Descubre cómo nuestros productos pueden optimizar tus redes.

[Sepa Más »](#)

Bobina de Lanzamiento



BK-BL-LM1000



BK-BL-LM500



BenKa Technologies co., Ltd

ESTAMOS CERCA DE TI

Con representantes en varios países del mundo, no importa en que lugar del mundo estés.



+34 610 251 751



info@benkatechnologies.com



benkatechnologies.com

[Sepa Más »](#)